



極致工藝 · 真空應用



凱威科真空科技有限公司
K-VAC VACUUM TECHNOLOGY CO., LTD

深圳總部：

深圳市寶安區松崗鎮江邊第二工業區第二棟（金亨利科技園）
2nd Building, Jiangbian Second Industrial Park, Songgang Town, Baoan District, Shenzhen, China
TEL: 0755-27537366 FAX: 0755-27537799
E-MAIL: info@kvac.com.cn
http://www.kvac.com.cn

北京分公司：

北京市通州區馬駒橋合生世界村H1-806室
H1-806 Hesheng Global Village, Majuqiao Town, Tongzhou District, Beijing
TEL: 010-60575907-801 FAX: 010-01060575907-805

蘇州分公司：

江蘇省蘇州市高新區崑山路223號（蘇州航天電器對面）
223, Songshan Road, New District, Suzhou, China
TEL: 0512-66906771 FAX: 0512-66906773-616

台灣 凱威科真空科技股份有限公司：

新北市三重區重新路五段609巷20號9樓之11（湯城園區）
9F-11, No. 20, Lane 609, Sec. 5, Chong Xin Rd., San Chong District,
New Taipei City
TEL: 886-2-2999-8998 FAX: 886-2-2999-9798
E-MAIL: kvac.tech@msa.hinet.net
http://www.kvac.com.tw

全國服務熱線:400-885-0050

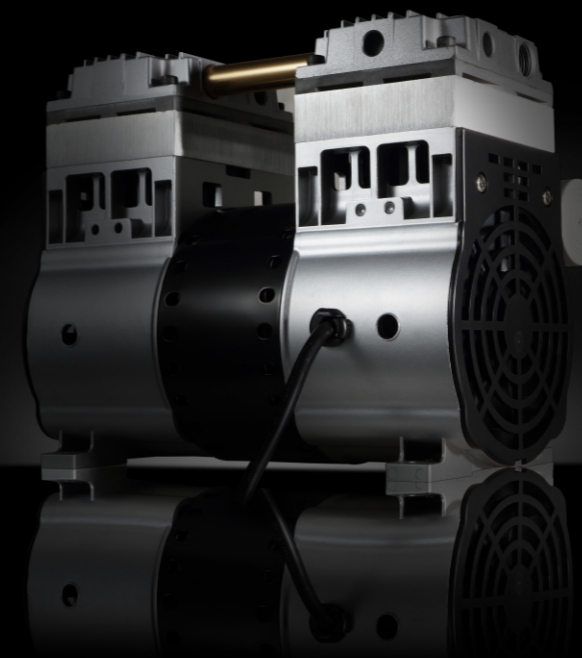

Oil-less piston vacuum pump / 活塞式真空泵

KVAC is professional for solutions & service in vacuum



Contents



02	公司簡介
03	HP-20V / 30V / 60V / 20C / 30C / 60C
05	HP-V
07	HP-H
09	HP-C
11	KDP-8V/10V
13	Service

凱威科真空科技（深圳）有限公司是中國最先進的真空供應商之一，業務範圍涵蓋半導體、複合半導體、化學、醫藥、冶金、科學儀器及研發等相關產業。全中國化的事業單位包含半導體、平面顯示器、太陽能、科學及真空工業。本公司結合相關應用專業人員並以強大的操作和技術支援做為後盾提供種類繁多的產品與技術服務。

凱威科真空科技（深圳）有限公司，營運範圍超過10多個國家遍及5大區域性組織：韓國、美國、日本、亞洲及歐洲，全中國約有150名員工。

K-VAC中國深圳公司於2005年成立，位於深圳市松崗金亨利科技園區內，提供尖端技術的維修及服務。並分別於香港、北京、蘇州設立各區域辦事處，以提供全中國客戶即時性的產品銷售及售後服務。

近期凱威科推出幾款K-VAC品牌的機械式真空泵，憑藉團隊多年的技術與經驗，K-VAC的產品具備著品質穩定、性能優越、可靠性高的優勢，歡迎各界參考比較，並在凱威科公司所提供的完善服務體系下，給客戶持續提供高性價比的真空泵。

公司主要業務範圍：

- 各式PUMP系統、測試儀器、零配件等其他相關產品之銷售
- 半導體、製程真空技術、平版顯示技術、研發、分析儀器、薄膜塗層系統及工業真空技術等市場服務。
- 產品升級與二手商品翻修服務、全球服務支援、零件清潔、產品訓練、原廠零副件等支援服務。



HP-20V / 30V / 60V / 20C / 30C / 60C

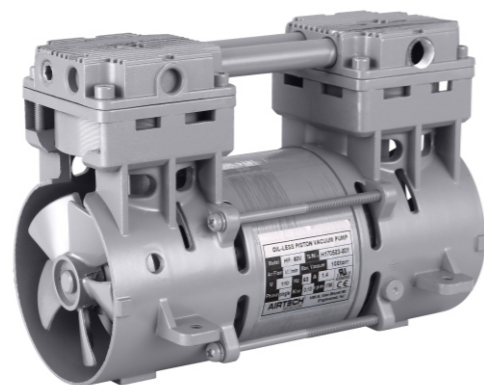

HP-20V / 30V / 60V / 20C / 30C / 60C

HP系列无油活塞式真空泵其工作原理連杆通過軸承與偏心壓裝在一起，偏心輪鎖緊在電機軸上，由於轉軸的旋轉，帶動連杆往復運動，從而實現空氣的吸入、壓縮和排出過程。

應用

無油活塞式真空泵浦可廣泛地應用在實驗室、自動化設備、產業用機械、空氣檢驗設備、光電半導體、醫療製藥等用途。

Performance Curves

— HP 20 Series 50Hz - - - - HP 20 Series 60Hz
 — HP 30 Series 50Hz - - - - HP 30 Series 60Hz
 — HP 60 Series 50Hz - - - - HP 60 Series 60Hz

Pressure (C Series)

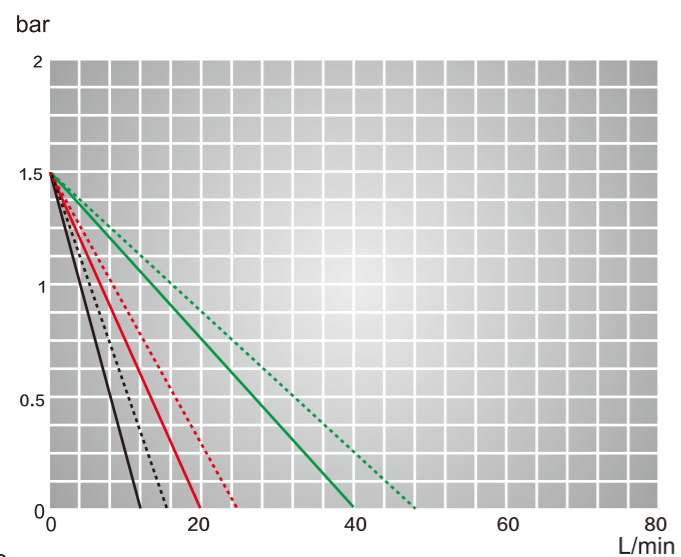

Vacuum (V Series)

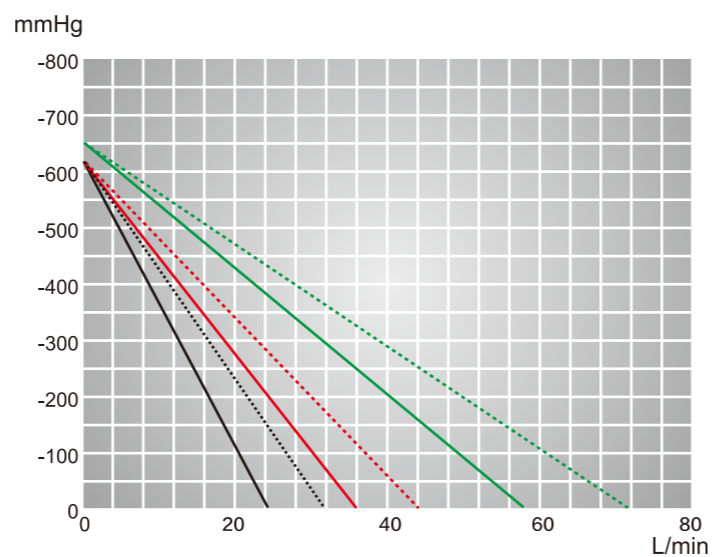

Dimensions (mm):

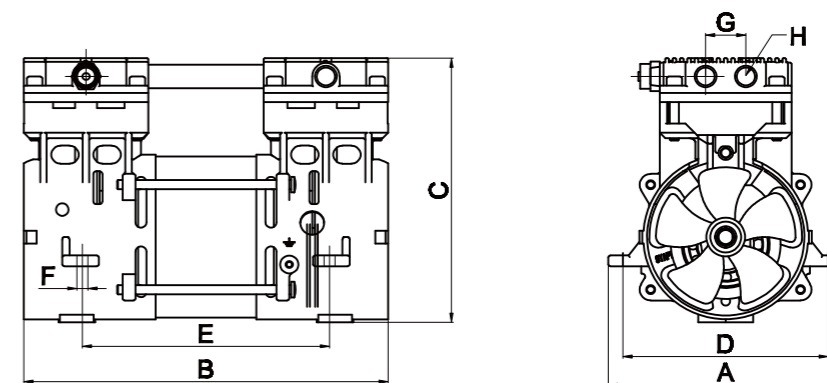

UNIT: mm

Model	A	B	C	D	E	F	G	H	Weight kg
HP-20	94	179	140.5	94	70	M6	20	NPT1/4"	3.0
HP-30	94	179	140.5	94	70	M6	20	NPT1/4"	3.5
HP-60	128	199	144.3	112	135	M6	22	NPT1/4"	4.5

Model	V	Hz	Kw	A	mmHg	L/min	inch	noise dB	weight Kg
HP-60V	1Φ	50	0.16	2.6	-650	58	1/4"	52	4.5
	110V	60	0.13	1.4	-650	70		52	
	1Φ	50	0.13	0.8	-650	58	1/4"	52	4.5
HP-30V	220V	60	0.14	1.3	-650	70	1/4"	52	4.5
	1Φ	50	0.12	1.7	-620	36		50	
	110V	60	0.10	1.0	-620	44	1/4"	50	3.5
HP-20V	1Φ	50	0.14	0.9	-620	36	1/4"	50	
	220V	60	0.12	0.6	-620	44		50	
	1Φ	50	0.11	1.45	-620	25	1/4"	48	3.0
HP-60C	110V	60	0.085	0.95	-620	30	1/4"	48	
	1Φ	50	0.09	0.5	-620	25		48	
	220V	60	0.085	0.4	-620	30	1/4"	48	4.5
HP-30C	1Φ	50	0.23	2.7	1.5bar	40	1/4"	56	
	110V	60	0.24	2.3	1.5bar	48		56	
	1Φ	50	0.25	1.3	1.5bar	40	1/4"	56	4.5
HP-20C	220V	60	0.24	1.6	1.5bar	48	1/4"	56	
	1Φ	50	0.15	1.7	1.5bar	20		54	3.5
	110V	60	0.13	1.3	1.5bar	25	1/4"	54	
HP-30C	1Φ	50	0.21	1.0	1.5bar	20	1/4"	54	3.5
	220V	60	0.20	0.95	1.5bar	25		54	
	1Φ	50	0.13	1.4	1.5bar	12	1/4"	52	3.0
HP-20C	110V	60	0.12	1.1	1.5bar	15	1/4"	52	
	1Φ	50	0.13	0.6	1.5bar	12		52	
	220V	60	0.14	0.5	1.5bar	15	1/4"	52	3.0



HP-40V / 90V / 120V / 140V / 200V

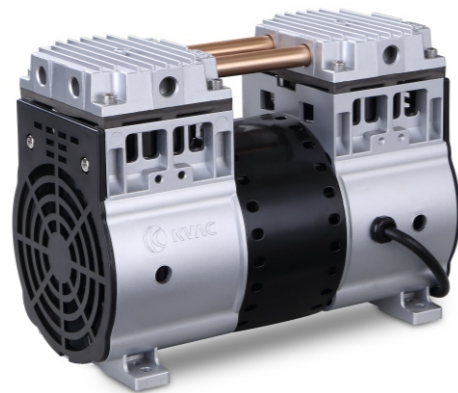

HP-40V / 90V / 120V / 140V / 200V

HP系列无油活塞式真空泵其工作原理連杆通過軸承與偏心壓裝在一起，偏心輪鎖緊在電機軸上，由於轉軸的旋轉，帶動連杆往復運動，從而實現空氣的吸入、壓縮和排出過程。

應用

無油活塞式真空泵浦可廣泛地應用在實驗室、自動化設備、產業用機械、空氣檢驗設備、光電半導體、醫療製藥等用途。

Performance Curves

- HP40 Series 50Hz
- HP90 Series 50Hz
- HP120 Series 50Hz
- HP140 Series 50Hz
- HP200 Series 50Hz
- HP40 Series 60Hz
- HP90 Series 60Hz
- HP120 Series 60Hz
- HP140 Series 60Hz
- HP200 Series 60Hz

Vacuum (V Series)

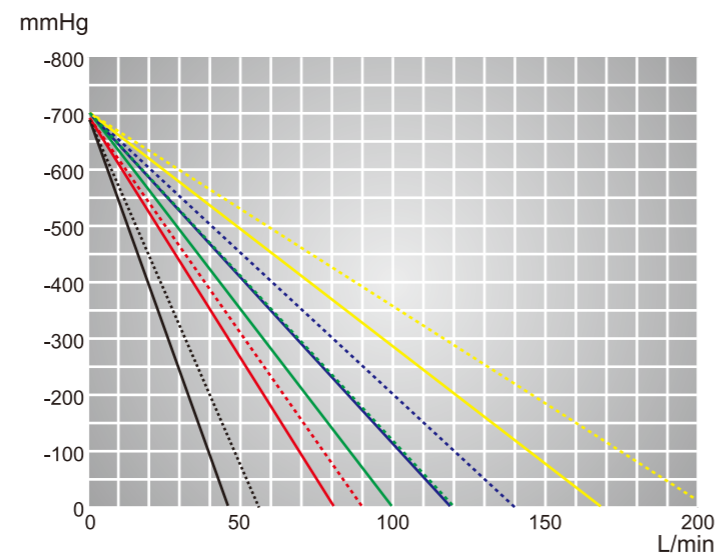

Dimensions (mm):

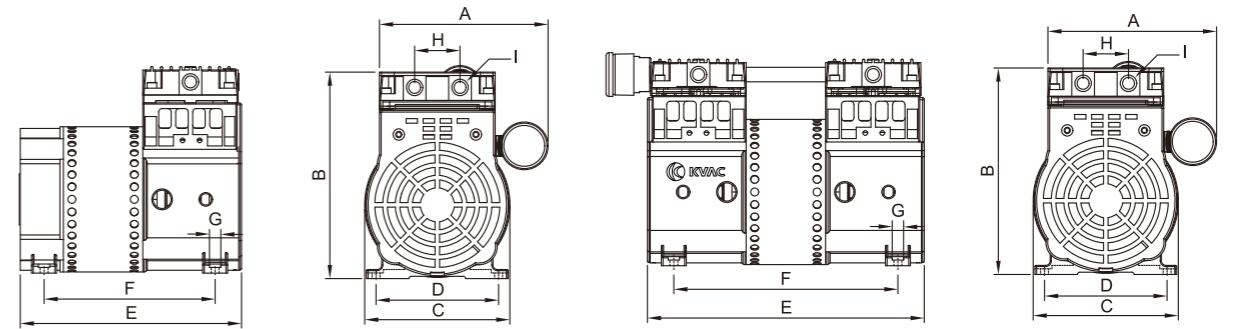

Model 40

Models 90, 120, 140, 200

UNIT: mm

Model	A	B	C	D	E	F	G	H	I	Weight kg
HP-40V	148	180.5	128	108	195	150.75	Ø7	40	NPT1/4"	6.7
HP-90V	148	180.5	128	108	244	197.5	Ø7	40	NPT1/4"	8.25
HP-120V	148	182	128	108	244	197.5	Ø7	40	NPT1/4"	8.3
HP-140V	148	182	128	108	244	197.5	Ø7	40	NPT1/4"	8.3
HP-200V	148	204	128	108	244	197.5	Ø7	40	NPT3/8"	8.8

Model	V	Hz	Kw	A	mmHg	L/min	inch	noise dB	weight Kg
HP-40V	1Φ	50	0.14	1.5	-680	45	1/4"	58	6.7
	115V	60	0.12	1.1	-680	56	1/4"	58	6.7
	1Φ	50	0.15	0.7	-680	45	1/4"	58	6.7
HP-90V	220V	60	0.17	1.1	-680	56	1/4"	58	6.7
	1Φ	50	0.22	2.2	-685	81	1/4"	58	8.25
	115V	60	0.27	2.6	-685	90	1/4"	58	8.25
HP-120V	1Φ	50	0.26	1.3	-685	81	1/4"	58	8.25
	220V	60	0.33	1.5	-685	90	1/4"	58	8.25
	1Φ	50	0.37	3.8	-700	100	1/4"	58	8.3
HP-140V	115V	60	0.45	4.0	-700	120	1/4"	58	8.3
	1Φ	50	0.36	1.6	-700	100	1/4"	58	8.3
	220V	60	0.45	2.0	-700	120	1/4"	58	8.3
HP-200V	1Φ	50	0.45	4.1	-700	119	1/4"	58	8.3
	115V	60	0.495	4.5	-700	143	1/4"	58	8.3
	1Φ	50	0.40	1.8	-700	119	1/4"	58	8.3
HP-200V	220V	60	0.485	2.2	-700	143	1/4"	58	8.3
	1Φ	50	0.40	4.2	-700	168	3/8"	59	8.8
	115V	60	0.48	4.4	-700	205	3/8"	59	8.8
HP-200V	1Φ	50	0.45	2.1	-700	168	3/8"	59	8.8
	220V	60	0.57	2.6	-700	205	3/8"	59	8.8



HP-90H / 120H / 140H / 200H

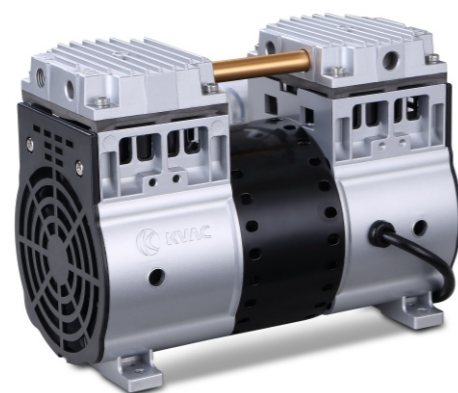

HP-90H / 120H / 140H / 200H

HP系列无油活塞式真空泵其工作原理連杆通過軸承與偏心壓裝在一起，偏心輪鎖緊在電機軸上，由於轉軸的旋轉，帶動連杆往復運動，從而實現空氣的吸入、壓縮和排出過程。

應用

無油活塞式真空泵浦可廣泛地應用在實驗室、自動化設備、產業用機械、空氣檢驗設備、光電半導體、醫療製藥等用途。

Performance Curves

- HP90 Series 50Hz - - - HP90 Series 60Hz
- HP120 Series 50Hz - - - HP120 Series 60Hz
- HP140 Series 50Hz - - - HP140 Series 60Hz
- HP200 Series 50Hz - - - HP200 Series 60Hz

Vacuum (H Series)

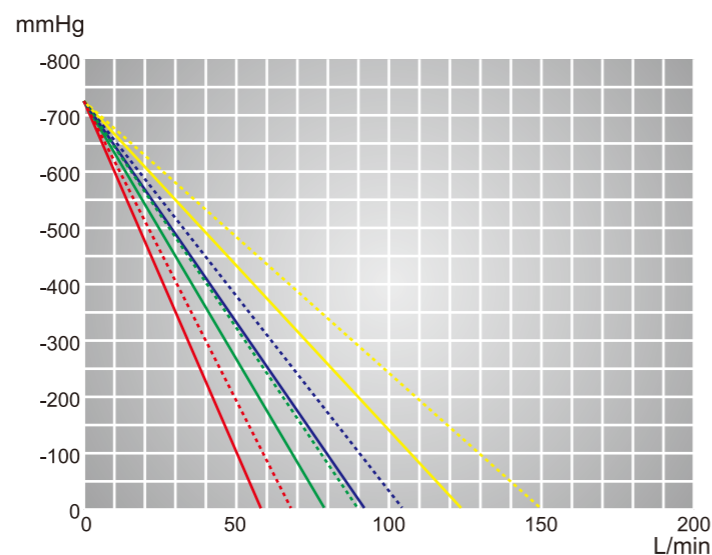

Dimensions (mm):

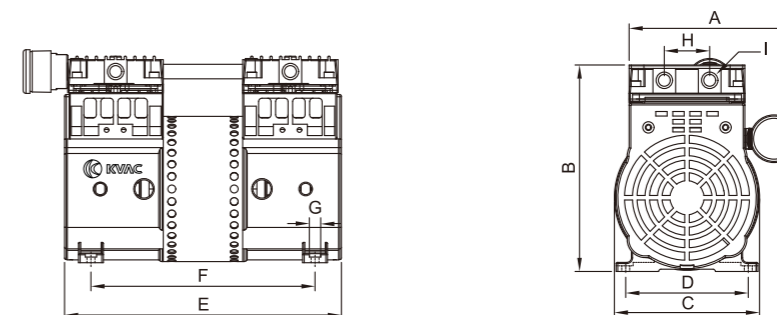

Models 90, 120, 140, 200

UNIT: mm

Model	A	B	C	D	E	F	G	H	I	Weight kg
HP-90H	148	180.5	128	108	244	197.5	Ø7	40	NPT1/4"	8.25
HP-120H	148	182	128	108	244	197.5	Ø7	40	NPT1/4"	8.3
HP-140H	148	182	128	108	244	197.5	Ø7	40	NPT1/4"	8.3
HP-200H	148	204	128	108	244	197.5	Ø7	40	NPT3/8"	8.8

Model	V	Hz	Kw	A	mmHg	L/min	inch	noise dB	weight Kg
HP-90H	1Φ	50	0.22	2.3	-740	58	1/4"	58	8.25
	115V	60	0.26	2.5	-740	66		58	
	1Φ	50	0.25	1.3	-740	58	1/4"	58	
HP-120H	220V	60	0.32	1.5	-740	66	1/4"	58	8.3
	1Φ	50	0.35	3.3	-740	79		58	
	115V	60	0.38	3.5	-740	90	1/4"	58	
HP-140H	1Φ	50	0.34	1.5	-740	79	1/4"	58	8.3
	220V	60	0.41	1.9	-740	90		58	
	1Φ	50	0.38	3.5	-740	92	1/4"	58	
HP-200H	115V	60	0.40	3.7	-740	105	1/4"	58	8.3
	1Φ	50	0.35	1.6	-740	92		58	
	220V	60	0.44	2.0	-740	105	1/4"	58	
HP-200H	1Φ	50	0.38	4.0	-740	123	3/8"	59	8.8
	115V	60	0.46	4.3	-740	150		59	
	1Φ	50	0.44	2.0	-740	123	3/8"	59	
HP-200H	220V	60	0.55	2.5	-740	150	3/8"	59	8.8



HP-40C / 90C / 120C / 200C

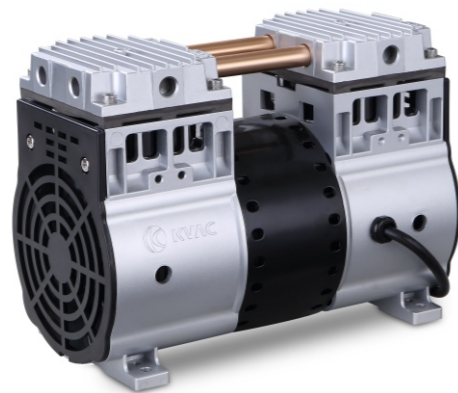

HP-40C / 90C / 120C / 200C

HP系列无油活塞式真空泵其工作原理連杆通過軸承與偏心壓裝在一起，偏心輪鎖緊在電機軸上，由於轉軸的旋轉，帶動連杆往復運動，從而實現空氣的吸入、壓縮和排出過程。

應用

無油活塞式真空泵浦可廣泛地應用在實驗室、自動化設備、產業用機械、空氣檢驗設備、光電半導體、醫療製藥等用途。

Performance Curves

- HP40 Series 50Hz - - - - HP40 Series 60Hz
- HP90 Series 50Hz - - - - HP90 Series 60Hz
- HP120 Series 50Hz - - - - HP120 Series 60Hz
- HP200 Series 50Hz - - - - HP200 Series 60Hz

Pressure (C Series)

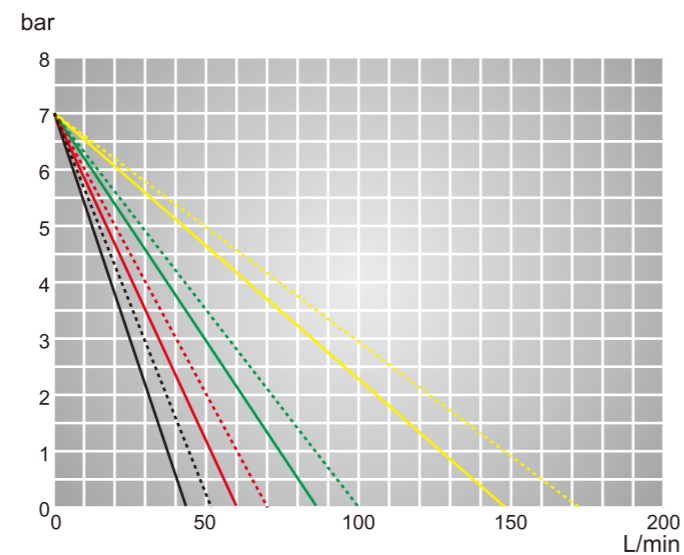

Dimensions (mm):

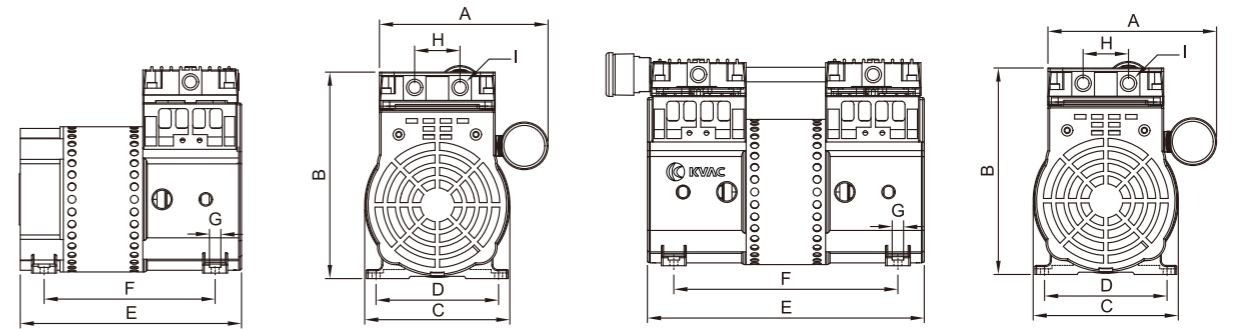

Model 40

Models 90, 120, 200

UNIT: mm

Model	A	B	C	D	E	F	G	H	I	Weight kg
HP-40C	148	180.5	128	108	195	150.75	Ø7	40	NPT1/4"	6.7
HP-90C	148	180.5	128	108	244	197.5	Ø7	40	NPT1/4"	8.4
HP-120C	148	182	128	108	244	197.5	Ø7	40	NPT1/4"	8.5
HP-200C	148	204	128	108	274	227.5	Ø7	40	NPT3/8"	11.8

Model	V	Hz	Kw	A	mmHg	L/min	inch	noise dB	weight Kg
HP-40C	1Φ	50	0.35	3.2	7bar	43	1/4"	58	6.7
	115V	60	0.40	3.5	7bar	51		58	
	1Φ	50	0.40	1.8	7bar	43	1/4"	58	
HP-90C	220V	60	0.40	1.9	7bar	51	1/4"	58	8.4
	1Φ	50	0.62	5.4	7bar	60		58	
	115V	60	0.68	6.0	7bar	70	1/4"	58	
HP-120C	1Φ	50	0.63	2.9	7bar	60	1/4"	58	8.4
	220V	60	0.68	3.2	7bar	70		58	
	1Φ	50	0.65	5.9	7bar	86	1/4"	59	
HP-200C	115V	60	0.75	6.5	7bar	100	1/4"	59	8.5
	1Φ	50	0.70	3.2	7bar	86		59	
	220V	60	0.75	3.5	7bar	100	1/4"	59	
HP-200C	1Φ	50	0.97	10.8	7bar	148	3/8"	60	11.8
	115V	60	1.18	10.8	7bar	172		60	
	1Φ	50	1.10	5.2	7bar	148	3/8"	60	
HP-200C	220V	60	1.15	5.5	7bar	172	3/8"	60	11.8

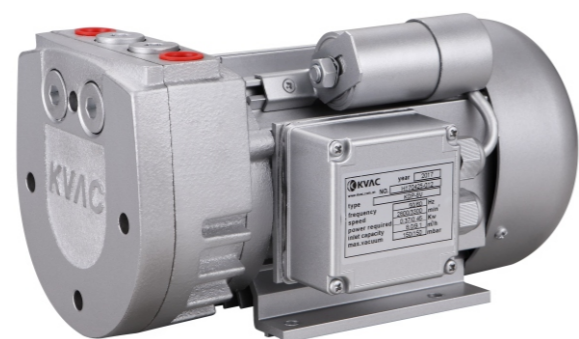

KDP-8V / 10V

KDP系列無油旋片式真空泵其工作原理利用泵浦內部精密加工的轉子及表面光滑的殼體，透過裝置在轉子上的特殊材質製成的可滑動葉片，利用轉子偏心圓周轉動時產生的離心力，將葉片甩出，使轉子與殼體產生密封的空間，將吸氣端的氣體透過容積變位的方式達成被抽目標物體的真空。

應用

電子、半導體、木工、製藥、吸盤、搬運、包裝、印刷、環保、醫療等行業。

Performance Curves

— KDP-8V Series 50Hz ····· KDP-8V Series 60Hz
 — KDP-10V Series 50Hz ····· KDP-10V Series 60Hz

Vacuum (V Series)

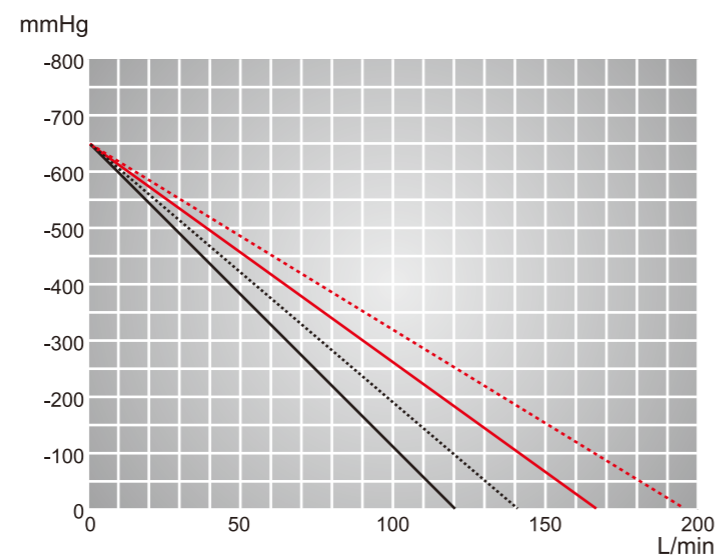

Dimensions (mm):

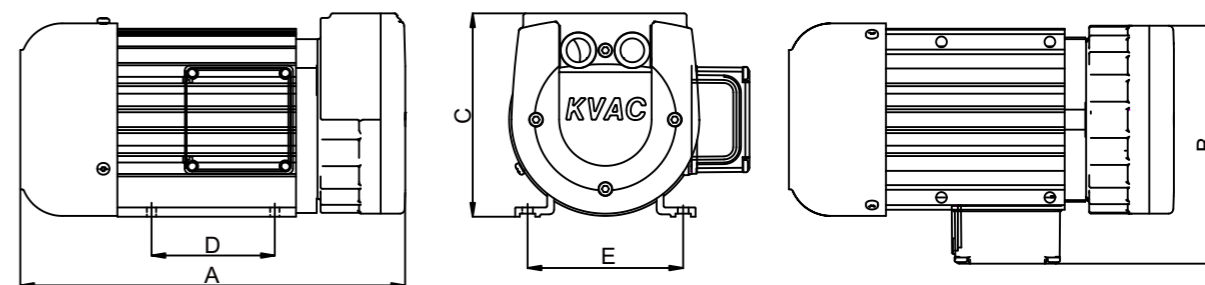

UNIT: mm

Model	A	B	C	D	E
KDP-8V	250	155	132	80	100
KDP-10V	260	155	132	80	100

型號	抽速 (l/min)		功率 (kw)		真空度 (mmHg)	噪音值 (dB)		轉速 (r/min)	重量 (kg)
	50Hz	60Hz	50Hz	60Hz		50Hz	60Hz		
KDP-8V	120	140	0.56	0.61	650	62	64	2900	10.5
KDP-10V	165	200	0.6	0.75	650	63	65	2900	11.5



一流的服務和培訓，造就高質量的產品

負責任、可信賴、高效率，絕對物超所值！

全系列的備用零件我們有充足的維修零配件在庫存品，即時快速的滿足客戶需求。

維修工廠

在我們的維修工廠裏，由原廠訓練的資深工程人員為您提供最細心、最規範的維修服務。

現場服務

在一般條件允許的情況下，我們專業服務人員在24小時內可以到達客戶指定的生產現場，提供到場判定故障發生原因及提供有限制的現場維修服務。

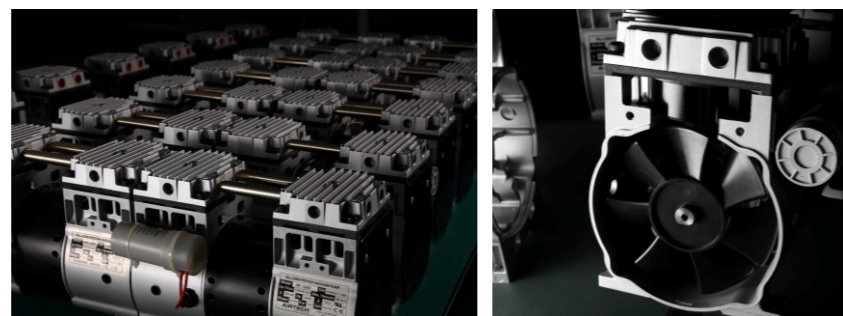

Service

